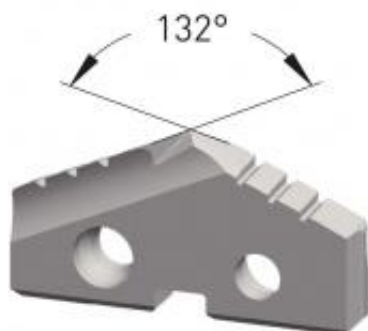

Dane aktualne na dzień: 01-04-2025 04:07

Link do produktu: <https://wiertools.pl/wkladka-weglikowa-do-wiertla-lopatkowego-carbide-2030-c-powloka-dia-tec-srednica-25-00-mm-karnasch-2255100250-p-10323.html>

## Wkładka węglkowa do wiertła łopatkowego, Carbide 20/30 C, powłoka DIA-TEC średnica: 25,00 mm Karnasch (2255100250)

Cena brutto	<b>364,96 zł</b>
Cena netto	<b>296,71 zł</b>
Dostępność	<b>Dostępny</b>
Czas wysyłki	<b>3 - 5 dni</b>
Kod producenta	<b>2255100250</b>
Kod EAN	<b>4046781110619</b>

### Opis produktu

Średnica robocza [d1]: **25,00 mm**