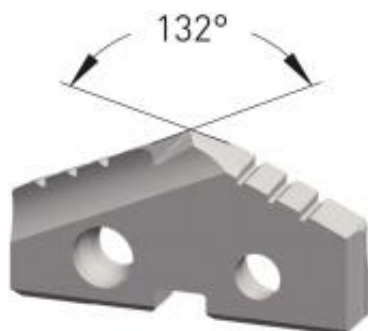

Dane aktualne na dzień: 02-06-2026 07:17

Link do produktu: <https://wiertools.pl/wkladka-weglikowa-do-wiertla-lopatkowego-carbide-2030-c-powloka-dia-tec-srednica-25-00mm-karnasch-2255100250-p-10323.html>

Wkładka węglkowa do wiertła łopatkowego, Carbide 20/30 C, powłoka DIA-TEC średnica: 25,00mm Karnasch (2255100250)

Cena brutto	419,66 zł
Cena netto	341,19 zł
Dostępność	Dostępny
Czas wysyłki	3 - 5 dni
Kod producenta	2255100250
Kod EAN	4046781110619
Magazyn producenta	2

Opis produktu

UWAGA! PRODUKT ZAMAWIANY NA SPECJALNE ZAMÓWIENIE OD PRODUCENTA. BRAK MOŻLIWOŚCI ZWROTU! WYPRZEDAŻ.

Średnica robocza [d1]: **25,00 mm**