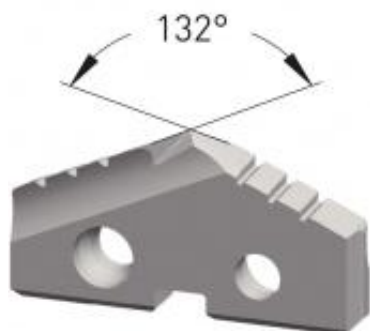

Dane aktualne na dzień: 02-06-2026 09:58

Link do produktu: <https://wiertools.pl/wkladka-weglikowa-do-wiertla-lopatkowego-carbide-2030-c-powloka-dia-tec-srednica-29-00mm-karnasch-2255100290-p-10328.html>

## Wkładka węglkowa do wiertła łopatkowego, Carbide 20/30 C, powłoka DIA-TEC średnica: 29,00mm Karnasch (2255100290)

Cena brutto	<b>419,66 zł</b>
Cena netto	<b>341,19 zł</b>
Dostępność	<b>Dostępny</b>
Czas wysyłki	<b>3 - 5 dni</b>
Kod producenta	<b>2255100290</b>
Kod EAN	<b>4046781110640</b>
Magazyn producenta	<b>2</b>

### Opis produktu

**UWAGA! PRODUKT ZAMAWIANY NA SPECJALNE ZAMÓWIENIE OD PRODUCENTA. BRAK MOŻLIWOŚCI ZWROTU! WYPRZEDAŻ.**

Średnica robocza [d1]: **29,00 mm**