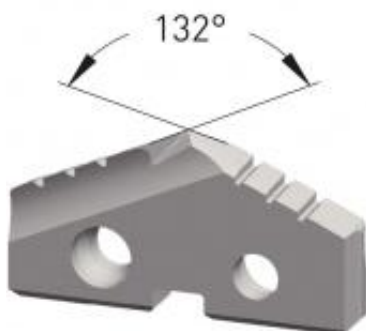

Dane aktualne na dzień: 02-06-2026 08:06

 Link do produktu: <https://wiertools.pl/wkladka-weglikowa-do-wiertla-lopatkowego-carbide-2030-c-powloka-dia-tec-srednica-30-00mm-karnasch-2255100300-p-10329.html>

Wkładka węglkowa do wiertła łopatkowego, Carbide 20/30 C, powłoka DIA-TEC średnica: 30,00mm Karnasch (2255100300)

Cena brutto	419,66 zł
-------------	------------------

Cena netto	341,19 zł
------------	------------------

Dostępność	Dostępny
------------	-----------------

Czas wysyłki	3 - 5 dni
--------------	------------------

Kod producenta	2255100300
----------------	-------------------

Kod EAN	4046781110657
---------	----------------------

Magazyn producenta	2
--------------------	----------

Opis produktu

UWAGA! PRODUKT ZAMAWIANY NA SPECJALNE ZAMÓWIENIE OD PRODUCENTA. BRAK MOŻLIWOŚCI ZWROTU! WYPRZEDAŻ.

Średnica robocza [d1]: **30,00 mm**